

Motorisations à prise directe

MDF - MWF

Motorisations triphasées 230 / 400V ou monophasées 230 V
pour portes et grilles à enroulement
couple jusqu'à 2000 Nm

MDF / MWF 05

MDF / MWF



MDF 80%



... KU

avec manivelle de secours



... KU / KU

avec 2 interrupteurs pour manivelle



... KE

avec chaîne de secours manuelle



... MEC

avec interrupteurs de fins de course mécaniques



... AWG

avec encodeur de valeur absolue



Caractéristiques

- Tension de service 230 / 400V / 50Hz / 3~ (MDF)
230V / 50Hz / 1~ (MWF)
- Couple de rotation puissant 140 - 2000 Nm
- Durée de mise en service S3 - 25% - 80%
- Arbre creux 30 - 55 mm
- Vitesse de réduction 8 - 12 min⁻¹
- Motorisation à prise directe avec dispositif d'arrêt intégré
- Montage horizontal ou vertical

Fonctions

- Homme présent OUVERT / FERMET ou auto-maintien OUVERT / Homme présent FERMET avec CS 110 (MEC + AWG)
- Automatique avec CS 300 ME (MEC) ou CS 300 (AWG)
- Autres commandes aux pages 38 - 43

Avantages

- 6 interrupteurs de fins de course, réglage précis et facile
- Graissage à vie
- Avec dispositif d'arrêt intégré
- Service d'urgence avec contact de commutation pour le verrouillage de l'installation
- Avec câble de raccordement de 3m

Livré complet

- Monté sur socle, manivelle courte
- MWF : fourni avec contact à clé pré-câblé

Optionnel

- KE : Utilisation manuelle par système à chaîne
- KU : Utilisation manuelle avec manivelle
- KU / KU : 2 entrées pour utilisation avec manivelle
1 x côté réducteur, 1 x côté moteur
- KU / KE : entrée utilisation manivelle côté réducteur et système à chaîne côté moteur
- Tension de service 230V / 50Hz / 3~
- Fréquence spéciale 60 Hz

Motorisations triphasées 230 / 400V ou monophasées 230 V
pour portes et grilles à enroulement
couple jusqu'à 2000 Nm

MDF - MWF

		MDF									
Caractéristiques techniques		05-14-12	20-22-12	30-30-12	30-42-12	30-50-12	50-65-10	50-75-10	60-100-9	70-165-8	70-200-8
Couple de rotation	Nm	140	220	300	420	500	650	750	1000	1650	2000
Vitesse de réduction	min ⁻¹	12	12	12	12	12	10	10	9	8	8
Puissance du moteur	kW	0,45	0,75	1,1	1,1	1,1	1,2	1,4	1,5	2,2	2,5
Tension de service	V	400 / 3~	400 / 3~	400 / 3~	400 / 3~	400 / 3~	400 / 3~	400 / 3~	400 / 3~	400 / 3~	400 / 3~
Courant nominal	A	1,9	2,8	3,1	5,1	5,7	3,3	3,9	6,9	6,7	8,1
Durée de mise en service	%	60	60	60	60	60	60	60	60	60	60
Indice de protection		IP 54	IP 54	IP 54	IP 54	IP 54	IP 54	IP 54	IP 54	IP 54	IP 54
Tours max. réduction		13	18	18	18	18	36	36	36	36	36
Dimensions											
H	mm	290	264	287	287	325	331	331	405	471	491
K	mm	108	114	122	120	122	126	126	140	194	216
L	mm	386	421	447	507	555	571	571	694	765	778
Ø arbre creux	mm	30	30	30	40	40	50	50	50	55	55
A2 / A1	mm	100 / 85	145 / 110	145 / 130	145 / 130	145 / 130	135 / 130	135 / 130	281 / 200	200 / 200	200 / 200
Vous trouvez d'autres motorisations dans notre catalogue principal ou sur demande											

		MDF 80%				MWF			
Caractéristiques techniques		05-10-12	20-15-12	30-27-12	50-65-10	05-14-12	20-22-12	30-28-12	30-38-12
Couple de rotation	Nm	100	150	270	650	140	220	280	380
Vitesse de réduction	min ⁻¹	12	12	12	10	12	12	12	12
Puissance du moteur	kW	0,37	0,75	0,75	1,1	0,4	0,6	0,75	1,2
Tension de service	V	400 / 3~	400 / 3~	400 / 3~	400 / 3~	230 / 1~	230 / 1~	230 / 1~	230 / 1~
Courant nominal	A	1,5	1,8	2,1	3,1	6,5	9,5	12,0	14,0
Durée de mise en service	%	80	80	80	80	25	25	25	25
Indice de protection		IP 54	IP 54	IP 54	IP 54	IP 54	IP 54	IP 54	IP 54
Tours max. réduction		13	18	18	36	13	18	18	18
Dimensions									
H	mm	290	317	372	375	290	300	344	344
K	mm	136	136	174	174	108	114	120	120
L	mm	418	438	553	599	401	441	507	537
Ø arbre creux	mm	30	30	30	50	30	30	30	30
A2 / A1	mm	100 / 85	145 / 110	145 / 130	135 / 130	100 / 85	145 / 110	145 / 130	145 / 130
autres motorisations dans notre catalogue principal ou sur demande					autres motorisations dans notre catalogue principal ou sur demande				

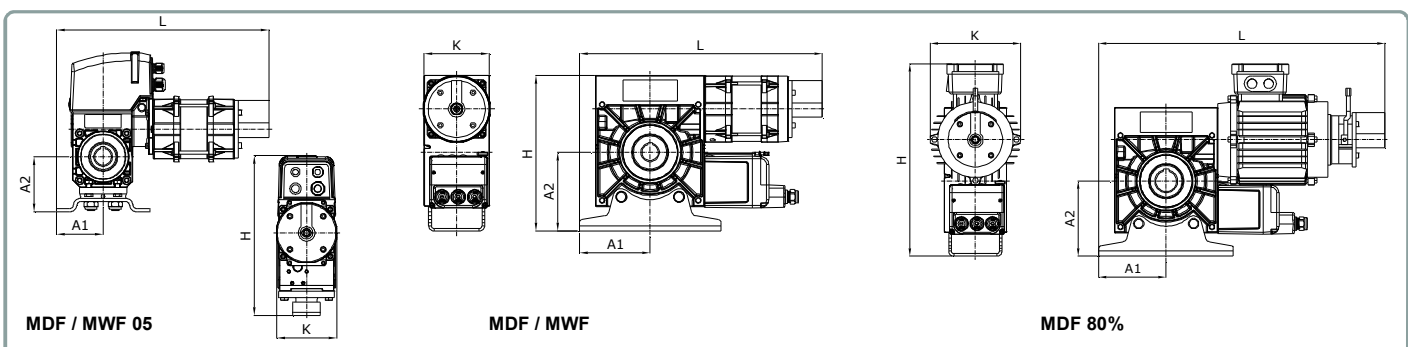

Motorisations à prise directe

MDF - MWF



Motorisations triphasées 230 / 400V ou monophasées 230 V
pour portes et grilles à enroulement
couple jusqu'à 2000 Nm

Ø arbre d'enroulement en mm	Poids maximal du tablier en kg										
	101,6	108,0	133,0	159,0	177,8	193,7	219,1	244,5	273,0	298,5	323,9
Modèle											
MDF 05-14-12	225	211	172	144	128	118	104	93	84	76	70
MDF 20-22-12	353	332	270	226	202	185	164	147	131	120	111
MDF 30-30-12	482	453	368	308	275	253	223	200	179	164	151
MDF 30-42-12	674	634	515	431	385	354	313	280	251	229	211
MDF 30-50-12	803	755	613	513	459	421	372	334	299	273	252
MDF 50-65-10	1043	982	797	667	596	547	484	434	388	355	327
MDF 50-75-10	1204	1133	920	769	688	632	558	500	448	410	378
MDF 60-100-9	1605	1510	1226	1026	917	842	744	667	597	546	504
MDF 70-165-8	2648	2491	2023	1692	1513	1389	1228	1100	985	901	830
MDF 70-200-8	3210	3020	2452	2052	1834	1684	1488	1334	1194	1092	1008
MDF 05-10-12 80%	161	151	123	103	92	84	74	67	60	55	50
MDF 20-15-12 80%	241	227	184	154	138	126	112	100	90	82	76
MDF 30-27-12 80%	433	408	331	277	248	227	201	180	161	148	136
MDF 50-65-10 80%	1043	982	797	667	596	547	484	434	388	355	327
MWF 05-14-12	225	211	172	144	128	118	104	93	84	76	70
MWF 20-22-12	353	332	270	226	202	185	164	147	131	120	111
MWF 30-28-12	450	422	343	287	257	236	208	187	167	152	140
MWF 30-38-12	610	574	466	390	349	320	283	253	227	208	191

Les valeurs du tableau prennent en considération une réserve de sécurité de 20 %. Dans certaines situations, en présence de joints d'étanchéité de porte supplémentaires ou de profilés doubles par exemple, le frottement peut être plus important : il faudra alors l'imputer en conséquence aux valeurs. Pour les dispositifs de porte avec des enclenchements supérieurs à la moyenne, il est nécessaire de choisir une motorisation avec une durée de mise en service de 80%.

**Versions standard avec interrupteurs de fins de course mécaniques ,
cable de commande de 3m * et contact à clé pré-câblé**



Modèle	Type	Service d'urgence	N° art.
	MWF 05-14-12 KU MEC	Manivelle de secours	1700016114
	MWF 20-22-12 KU MEC	Manivelle de secours	1700016115
	MWF 30-28-12 KU MEC	Manivelle de secours	1700016116
	MWF 30-38-12 KU MEC	Manivelle de secours	1700016117

* autres longueurs de câbles (6, 9 et 12 m) sur demande

**Versions standard avec interrupteurs de fins de course mécaniques ,
et cable de commande de 3m * , sans commande**



Modèle	Type	Service d'urgence	N° art.
	MDF 05-10-12 KU 80% MEC	Manivelle de secours	1700016118
	MDF 20-22-12 KU 80% MEC	Manivelle de secours	1700016119
	MDF 30-28-12 KU 80% MEC	Manivelle de secours	1700016120
	MDF 30-38-12 KU 80% MEC	Manivelle de secours	1700016121

* autres longueurs de câbles (6, 9 et 12 m) sur demande

**Versions standard avec encodeur de valeur absolue
et cable de commande de 3m * , sans commande**



Modèle	Type	Service d'urgence	N° art.
	MDF 05-10-12 KU 80% MEC	Manivelle de secours	1700016122
	MDF 20-22-12 KU 80% MEC	Manivelle de secours	1700016123
	MDF 30-28-12 KU 80% MEC	Manivelle de secours	1700016124
	MDF 30-38-12 KU 80% MEC	Manivelle de secours	1700016125















* autres longueurs de câbles (6, 9 et 12 m) sur demande

Motorisations triphasées 230 / 400V ou monophasées 230 V
pour portes et grilles à enroulement
couple jusqu'à 2000 Nm

MDF - MWF

Versions standard avec interrupteurs de fins de course mécaniques et câble de commande de 3m *



Modèle	Type	Service d'urgence	Commande	N° art.
	MDF 05-14-12 KU MEC	Manivelle de secours	—	1700016126
			CS 110	1700016127
	MDF 20-22-12 KU MEC	Manivelle de secours	—	1700016128
			CS 110	1700016129
	MDF 20-22-12 KE MEC	Chaîne de secours manuelle	—	1700016130
			—	1700016131
	MDF 30-30-12 KU MEC	Manivelle de secours	—	1700016132
			CS 110	1700016133
	MDF 30-30-12 KE MEC	Chaîne de secours manuelle	—	1700016134
			—	1700016135
	MDF 30-42-12 KU MEC	Manivelle de secours	—	1700016136
			CS 110	1700016137
	MDF 30-42-12 KE MEC	Chaîne de secours manuelle	—	1700016138
			—	1700016139
	MDF 30-50-12 KU MEC	Manivelle de secours	—	1700016140
			CS 110	1700016141
	MDF 50-65-10 KU MEC	Chaîne de secours manuelle	—	1700016142
			—	1700016143
	MDF 50-65-10 KE MEC	Manivelle de secours	—	1700016144
			—	1700016145
	MDF 50-75-10 KU MEC	Chaîne de secours manuelle	—	1700016146
			—	1700016147
	MDF 60-100-9 KU MEC	Manivelle de secours	CS 110	1700016148
			CS 110	1700016149
	MDF 70-165-8 KU MEC	Manivelle de secours	CS 110	1700016150
			CS 110	1700016151
	MDF 70-200-8 KU MEC	Manivelle de secours	CS 110	1700016152
			CS 110	1700016153

* autres longueurs de câbles (6, 9 et 12 m) sur demande

Commandes pour interrupteurs de fins de course mécaniques

















Modèle	Type
	CS 300 ME
	Fonction : Automatique
	N° art. : 202805

autres commandes aux pages 38 - 43

Versions standard avec encodeur de valeur absolue et câble de commande de 3m *



Modèle	Type	Service d'urgence	Commande	N° art.
	MDF 05-14-12 KU AWG	Manivelle de secours	—	1700016147
			CS 110	1700016148
	MDF 20-22-12 KU AWG	Manivelle de secours	—	1700016149
			CS 110	1700016150
	MDF 20-22-12 KE AWG	Chaîne de secours manuelle	—	1700016151
			—	1700016152
	MDF 30-30-12 KU AWG	Manivelle de secours	—	1700016153
			CS 110	1700016154
	MDF 30-30-12 KE AWG	Chaîne de secours manuelle	—	1700016155
			—	1700016156
	MDF 30-42-12 KU AWG	Manivelle de secours	—	1700016157
			CS 110	1700016158
	MDF 30-42-12 KE AWG	Chaîne de secours manuelle	—	1700016159
			—	1700016160
	MDF 30-50-12 KU AWG	Manivelle de secours	—	1700016161
			CS 110	1700016162
	MDF 50-65-10 KU AWG	Chaîne de secours manuelle	—	1700016163
			—	1700016164
	MDF 50-65-10 KE AWG	Manivelle de secours	—	1700016165
			—	1700016166
	MDF 50-75-10 KU AWG	Chaîne de secours manuelle	—	1700016167
			—	1700016168
	MDF 60-100-9 KU AWG	Manivelle de secours	CS 110	1700016169
			CS 110	1700016170
	MDF 70-165-8 KU AWG	Manivelle de secours	CS 110	1700016171
			CS 110	1700016172
	MDF 70-200-8 KU AWG	Manivelle de secours	CS 110	1700016173
			CS 110	1700016174

* autres longueurs de câbles (6, 9 et 12 m) sur demande

Commandes pour encodeur de valeur absolue



Modèle	Type
	CS 300
	Fonction : Automatique
	N° art. : 202800

autres commandes aux pages 38 - 43